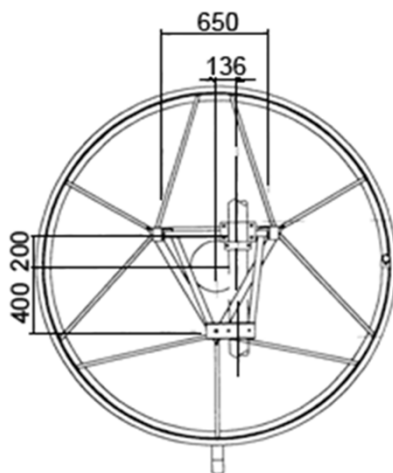
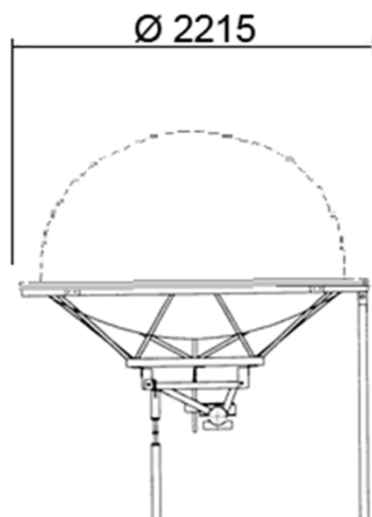
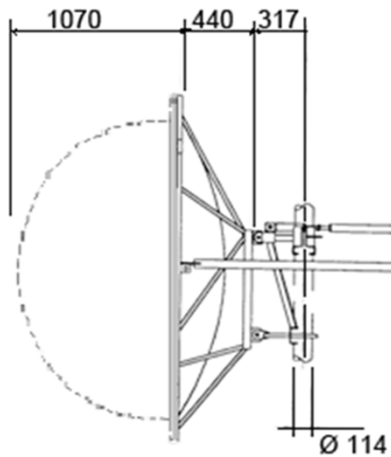

IN20-S130 Antenna parabolica per collegamenti in ponte radio

Ø 2 m

 Freq.
 12.7÷13.25
 GHz

Standard

SPECIFICHE TECNICHE
Codice Prodotto: IN20-S130
Caratteristiche Elettriche

Banda di Frequenza:	12.7÷13.25 GHz
Polarizzazione:	Singola
Guadagno (centro Banda)	45.8 dBI
Angolo a -3 dB	0.8°
XPD	31.0 dB
F/B ratio	54.0 dB
R.O.S. Max	1.1



Flangia Ingresso UBR 120

Caratteristiche Meccaniche (2): Radome Semisferico opzionale

Peso	senza Radome	con Radome (2)
Peso	940 N	1100 N
Peso con 1" di Ghiaccio	2700 N	2860 N
Carichi dovuti al vento (1)	senza Radome	con Radome (2)
Spinta Frontale	11200 N	7000 N
Spinta Assiale	1310 N	4010 N
Momento Torcente	840 N/m	4140 N/m

(1): Velocità vento 200 Km/h, con 1" (25 mm) di Ghiaccio

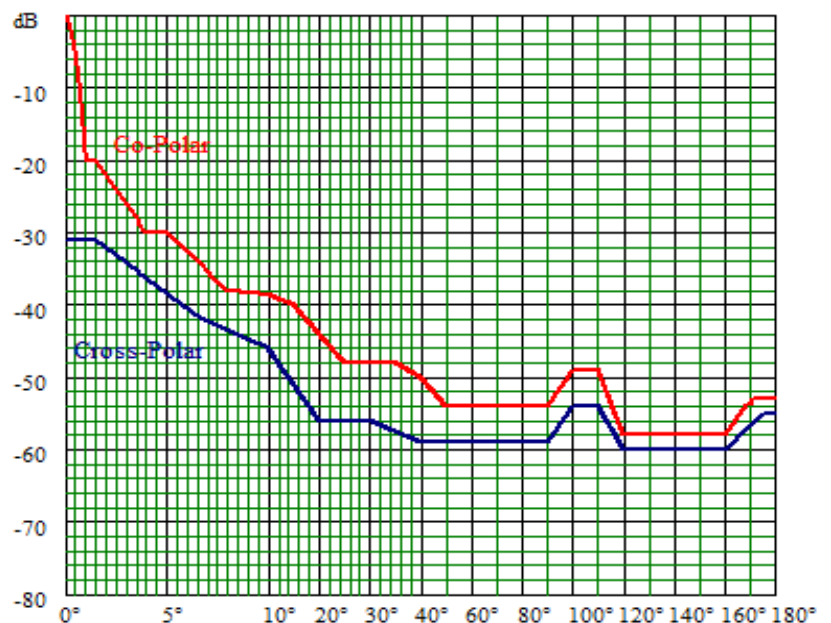
Maschera di radiazione Conforme ETSI 302 217 Classe 1

I dati contenuti nel presente datasheet possono variare senza preavviso

IN20-D130 Antenna parabolica per collegamenti in ponte radio

Ø 2 m

 Freq.
 12.7÷13.25
 GHz

Standard

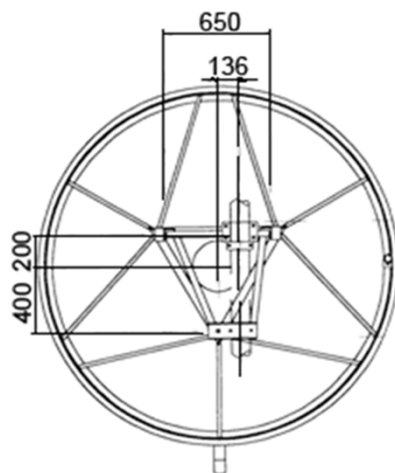
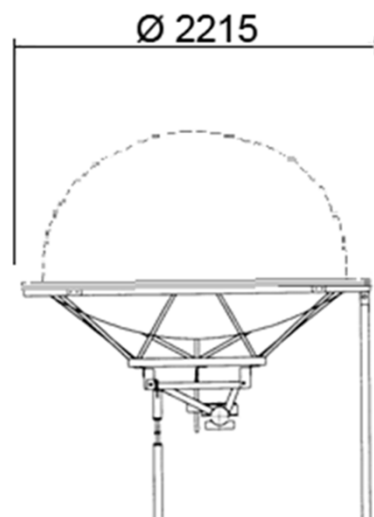
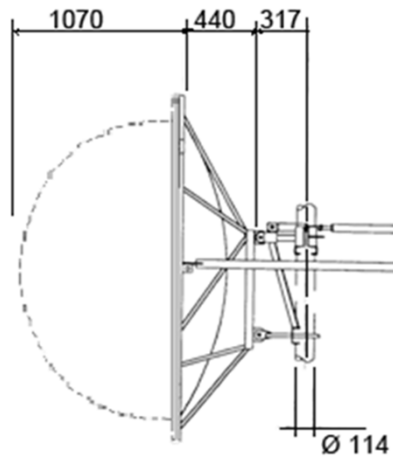
SPECIFICHE TECNICHE
Codice Prodotto: IN20-D130
Caratteristiche Elettriche

Banda di Frequenza:	12.7÷13.25 GHz
Polarizzazione:	Doppia
Guadagno (centro Banda)	45.7 dBI
Angolo a -3 dB	0.8°
XPD	31.0 dB
F/B ratio	53.0 dB
R.O.S. Max	1.1
Disaccoppiamento ingressi	35 dB
Flangia Ingresso	UBR 120

Caratteristiche Meccaniche (2): Radome Semisferico opzionale

Peso	senza Radome	con Radome (2)
Peso	940 N	1100 N
Peso con 1" di Ghiaccio	2700 N	2860 N

Carichi dovuti al vento (1)	senza Radome	con Radome (2)
Spinta Frontale	11200 N	7000 N
Spinta Assiale	1310 N	4010 N
Momento Torcente	840 N/m	4140 N/m

(1): Velocità vento 200 Km/h, con 1" (25 mm) di Ghiaccio

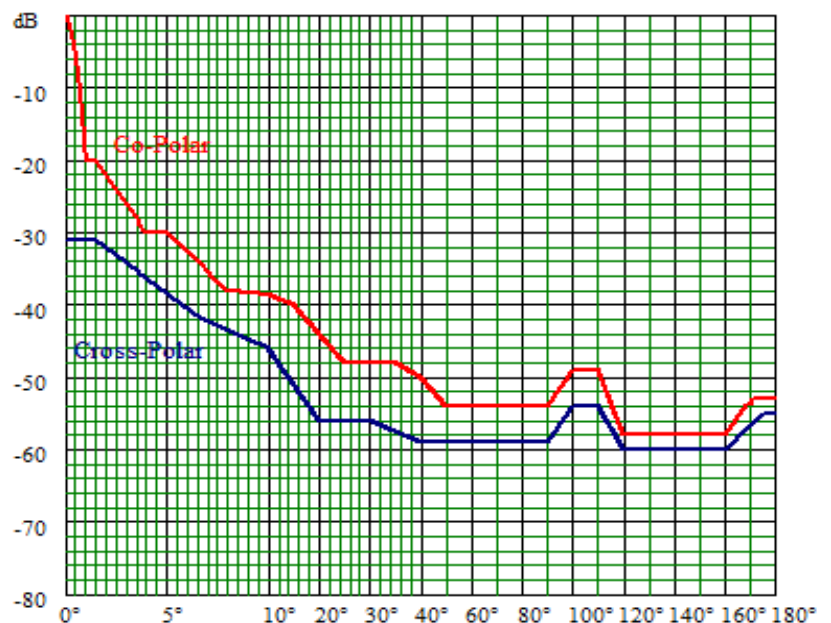
Maschera di radiazione Conforme ETSI 302 217 Classe 1

I dati contenuti nel presente datasheet possono variare senza preavviso