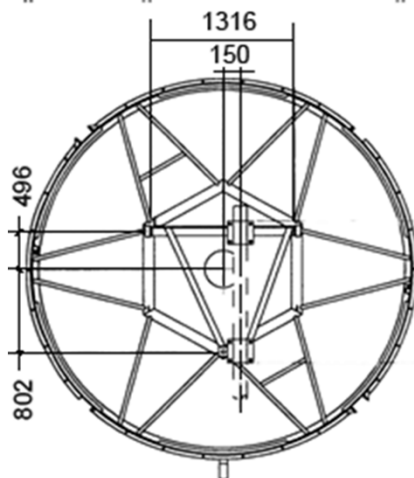
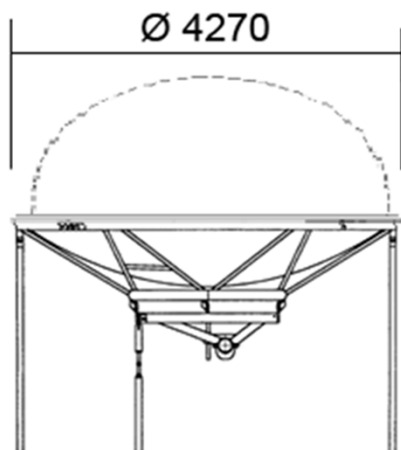
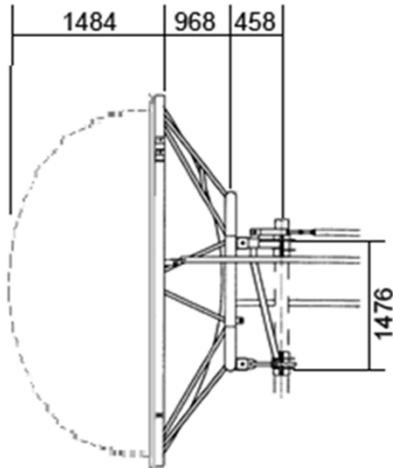

AN40-S074 Antenna parabolica per collegamenti in ponte radio

Ø 4 m

 Freq.
 7.125÷7.75
 GHz

Standard

SPECIFICHE TECNICHE
Codice Prodotto: AN40-S074
Caratteristiche Elettriche

Banda di Frequenza:	7.125÷7.75 GHz
Polarizzazione:	Singola
Guadagno (centro Banda)	46.9 dBI
Angolo a -3 dB	0.7°
XPD	30.0 dB
F/B ratio	59.0 dB
R.O.S. Max	1.1



Flangia Ingresso UDR 70

Caratteristiche Meccaniche (2): Radome Semisferico opzionale
Peso senza Radome con Radome (2)

Peso 4060 N 4860 N

Peso con 1" di Ghiaccio 11200 N 12000 N

Carichi dovuti al vento (1) senza Radome con Radome (2)

Spinta Frontale 42180 N 26360 N

Spinta Assiale 5130 N 13080 N

Momento Torcente 5130 N/m 21190 N/m

(1): Velocità vento 200 Km/h, con 1" (25 mm) di Ghiaccio

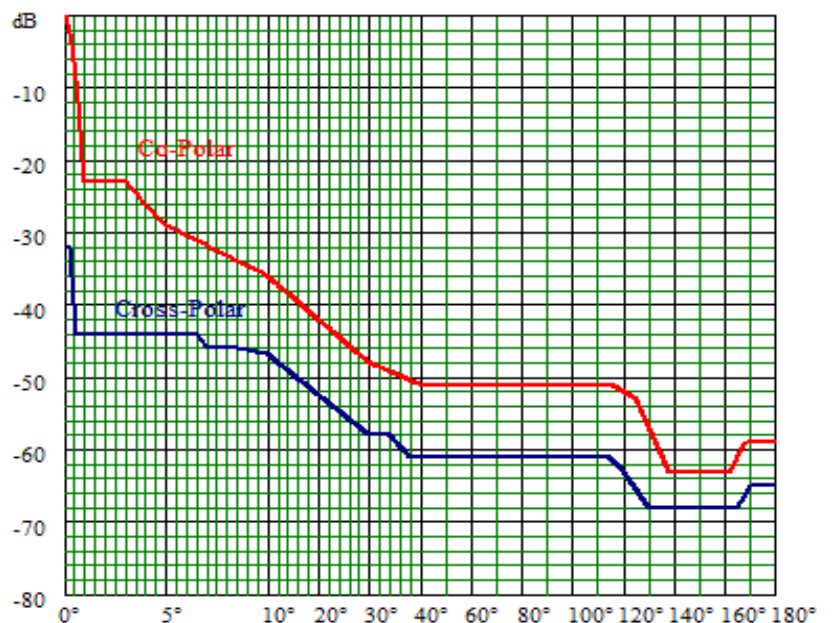
Maschera di radiazione Conforme ETSI 302 217 Classe 1

I dati contenuti nel presente datasheet possono variare senza preavviso

AN40-D074 Antenna parabolica per collegamenti in ponte radio

Ø 4 m

 Freq.
 7.125÷7.75
 GHz

Standard

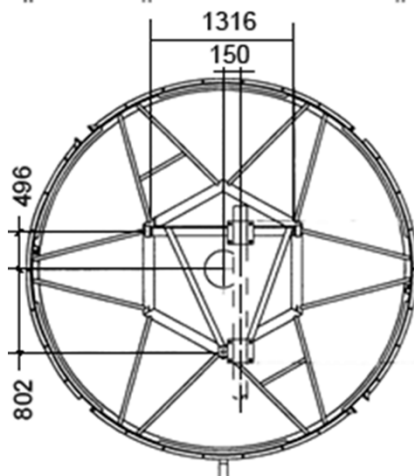
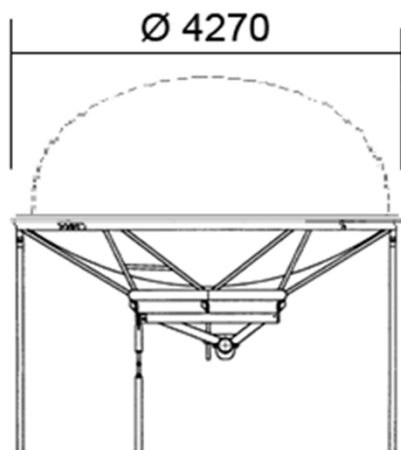
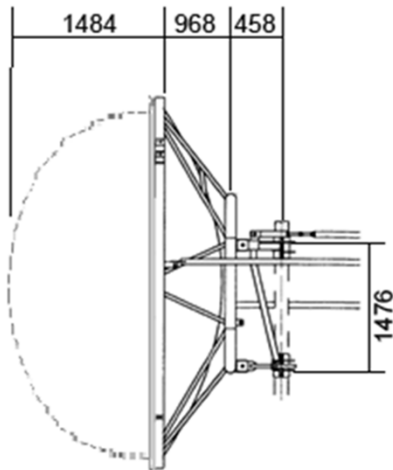
SPECIFICHE TECNICHE
Codice Prodotto: AN40-D074
Caratteristiche Elettriche

Banda di Frequenza:	7.125÷7.75 GHz
Polarizzazione:	Doppia
Guadagno (centro Banda)	46.8 dBi
Angolo a -3 dB	0.7°
XPD	30.0 dB
F/B ratio	59.0 dB
R.O.S. Max	1.1
Disaccoppiamento ingressi	35 dB
Flangia Ingresso	UDR 70

Caratteristiche Meccaniche (2): Radome Semisferico opzionale
Peso senza Radome con Radome (2)

Peso 4060 N 4860 N

Peso con 1" di Ghiaccio 11200 N 12000 N

Carichi dovuti al vento (1) senza Radome con Radome (2)

Spinta Frontale 42180 N 26360 N

Spinta Assiale 5130 N 13080 N

Momento Torcente 5130 N/m 21190 N/m

(1): Velocità vento 200 Km/h, con 1" (25 mm) di Ghiaccio

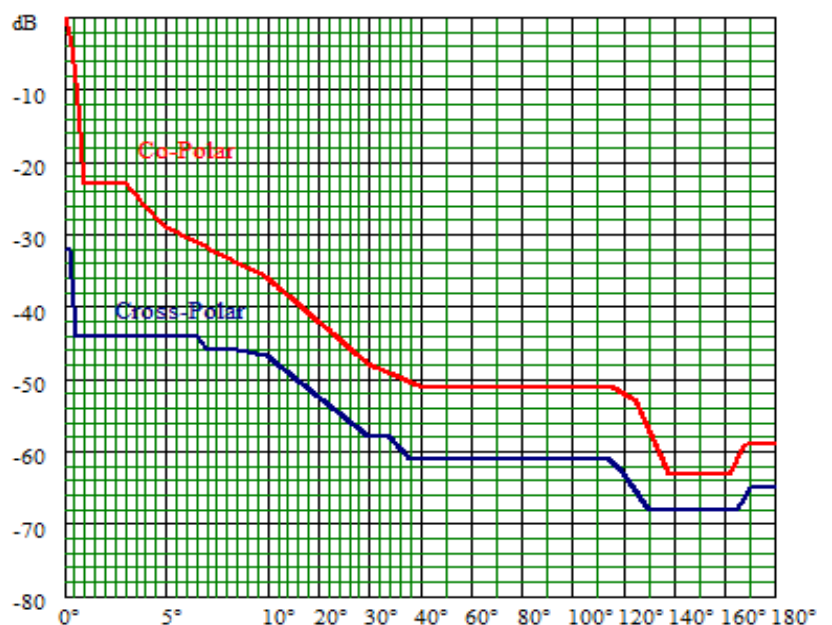
Maschera di radiazione Conforme ETSI 302 217 Classe 1

I dati contenuti nel presente datasheet possono variare senza preavviso